

Аудиосистема Marine Rocket MRH-833

Gauge Style Media Center

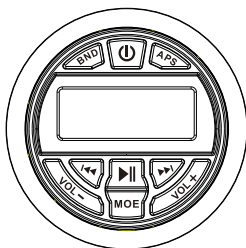

Аудиосистема MRH-833 с Bluetooth-приемником, USB-портом для воспроизведения файлов MP3/WMA, радиоприёмником AM / FM, разъёмами RCA -IN/RCA-OUT для приёма и передачи аудио сигнала.

ЭКСПЛУАТАЦИЯ

Кнопки управления

- 1 - Вкл/Откл
- 2 - APS
- 3 - Радио
- 4 - Режимы
- 5 - Громкость +
- 6 - Громкость -
- 7 - Играть/Пауза
- 8 - Вперед +
- 9 - Назад -

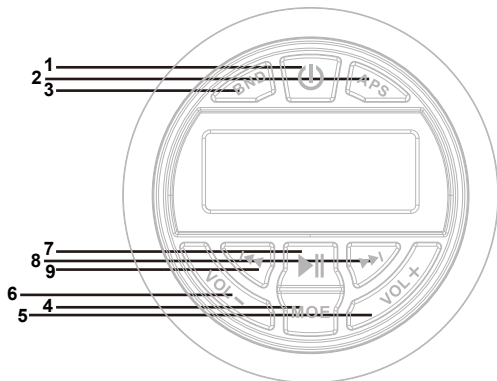

ФУНКЦИИ	ДЕЙСТВИЯ
Включение	Нажать кнопку (1) «POWER»
Отключение	Нажать и держать кнопку (1) «POWER» 2 секунды
Громкость +	Нажать кнопку «VOL +» (5)
Громкость -	Нажать кнопку «VOL—» (6)
Автопоиск	Нажать кнопку «APS» (2)
Настройка + /перемотка +	Нажать кнопку «>> » (8)
Настройка - /перемотка -	Нажать кнопку « <<» (9)
Воспроизведение/пауза	Нажать кнопку «> » (7)
Выключить звук	Нажать кнопку «POWER» (1)
Настройки/режимы	Нажать и удерживать кнопку «MODE»

ФУНКЦИИ АУДИОУСТРОЙСТВА



AM/FM



Bluetooth Audio Streaming



USB input



Waterproof faceplate



4x45 W



RCA OUT



RCA IN

СХЕМА ПОДКЛЮЧЕНИЯ

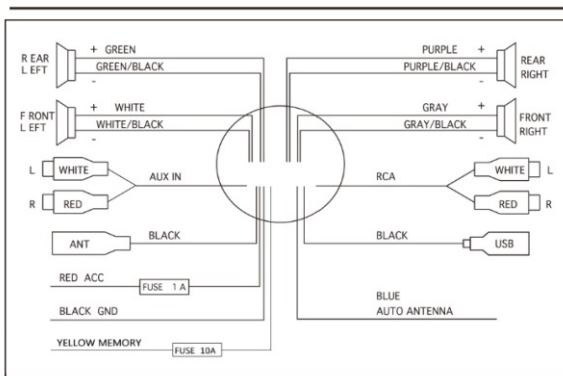

РЕЖИМЫ

АМ/FM-РАДИО

А). Включение радио

Короткое нажатие кнопки **BND** для перехода к АМ и FM частотам. В режиме радио доступны три FM-диапазона и два АМ-диапазона, каждый из которых состоит из шести предустановок.

В). В режиме радио длительное нажатие кнопки **APS** приведет к поиску 18 радиостанций, которые будут автоматически запрограммированы в память предустановок.

Кратковременное нажатие кнопки **APS** остановит процесс автоматической настройки.

С). В режиме радио коротко нажмите кнопку **APS**, чтобы активировать функцию сканирования.

Д). Кнопки **>>I** и **I<<**

Длительное нажатие каждой кнопки открывает доступ к режиму ручного поиска, позволяющему увеличивать или уменьшать шкалу частот на одну нечетную цифру за раз. Короткое нажатие кнопок для доступа к предустановкам, которые были установлены на шаге В.

Радиочастоты

США:

АМ: 530-1710 кГц,
FM : 87,5-107,9 МГц

Европа:

АМ: 522-1620 кГц,
FM : 87,5-108 МГц

Работа с USB

USB-слот предназначен только для USB- накопителей.

A). Вставьте USB-накопитель в разъем USB.

* Песни должны быть в формате mp3 или wma

B). Нажмите кнопку **>II** для воспроизведения песен, нажмите **>II** еще раз, чтобы приостановить воспроизведение трека.

C). Короткое нажатие кнопок **>>I** и **I<<** приведет к перемещению вперед или назад по списку.

Длительное нажатие клавиш **>>I** и **I<<** ускорит перемотку вперед или назад текущего трека.

Кнопка **MODE** или короткое нажатие **APS** для подтверждения или воспроизведения

D). Чтобы перейти к определенному треку, нажимайте кнопку **APS** до тех пор, пока не начнет мигать номер трека, затем используйте кнопки **VOL+** или **VOL-** для перехода вверх или вниз.

После этого длительное нажатие кнопки **MODE** или короткое нажатие **APS** для подтверждения и воспроизведения.

РЕЖИМЫ

Работа с Bluetooth

- A). Включите функцию Bluetooth на своем устройстве.
- B). Продолжительное удерживание кнопки **MODE** на стереосистеме, пока не появится надпись "**BT PAIR**".
- C). Продолжительное удерживание кнопки **MODE** еще раз, пока не появится надпись "**BT PAIRING**" (сопряжение).
- D). Выберите опцию **marine audio** на вашем устройстве с поддержкой Bluetooth (пожалуйста, обратите внимание, что если вам будет предложено ввести пароль, введенный код будет "**0000**" (ноль). Звуковой сигнал предупредит об успешном подключении.
- E). Нажмите кнопку **>||**, чтобы воспроизвести песню, нажмите **>||** еще раз, чтобы приостановить воспроизведение трека.
- F). Короткое нажатие кнопок **>>|** и **|<<** приведет к перемещению вперед или назад по списку песен.
- G). Некоторые портативные музыкальные устройства могут иметь свой собственный набор инструкций для сопряжения, поэтому, если у вас есть сомнения, пожалуйста, ознакомьтесь с инструкцией к вашему устройству.

Дополнительный вход AUX

- A). Нажимайте кнопку **Mode** до тех пор, пока на жидкокристаллическом экране не появится надпись **AUX**.
- B). Использование вспомогательного режима позволяет воспроизводить портативное музыкальное устройство через дополнительный аудиовход.

Переключение режимов

Короткое нажатие кнопки **MODE** переключает между радио, USB, Bluetooth, Aux.

Примечание: Режим USB не будет отображаться, если не вставлен USB-накопитель.

В режиме радио: долгим удержанием кнопки, переходим в режимы настройки между BAS, TRE, BAL, FAD,

включением / выключением стандарта радиочастот

США или Европы, включением / выключением звукового

сигнала, отображение на дисплее режима часов 12 или 24 .

УСТАНОВКА

Выберите подходящее место на панели, просверлите отверстие и закрепите стереосистему с помощью монтажного кронштейна.

Если скобу необходимо укоротить, удалите соответствующее количество сегментов с помощью плоскогубцев.

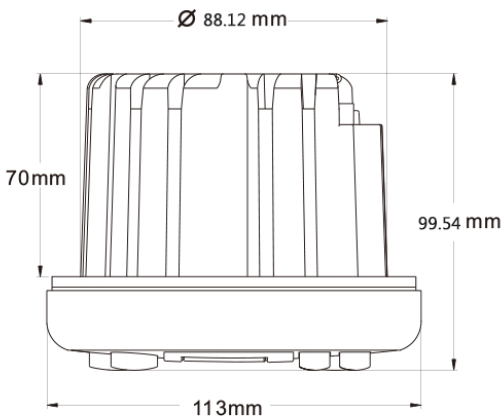

УСТАНОВКА

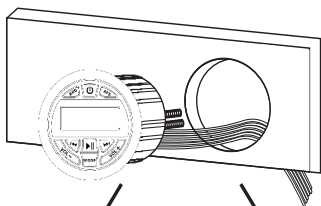

ИЛИ

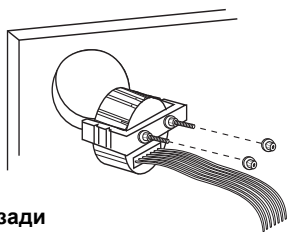

Вид сзади

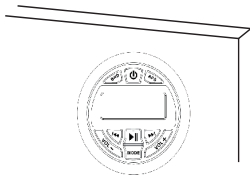

Вид спереди

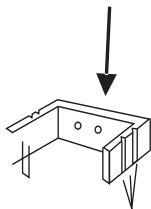

Монтажный
кронштейн

Линии слома

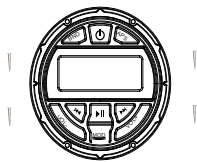

Закрепить винтами